



Alljärgnevalt müügis olevad valmis **PVC-aknad, puitaknad, alumiiniumaknad ning klaaspaketid.**

Sobivusel võtke ühendust Teile lähima Aknakoda OÜ mügiesindusega või aknatehasega Pärnus Savi tn.3.

## PVC - aknad ja ukсед

### a-1 - 1 Tk - maksumusega 100.00

Profiilisüsteem REHAU  
profiilid..... LENG / RAAM **SYNEGO**  
varustus..... KLAASPAKETT + ALUSPROFIIL  
Värv..... väljast **TUMETAMM** / seest **VALGE**  
Klaas/täidis..... 4sel-16THa-4-18THa-4sel

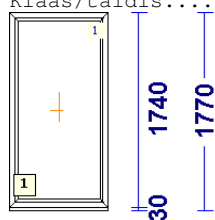

870

### a-2 - 1 Tk - maksumusega 160.00

Profiilisüsteem REHAU  
profiilid..... LENG / RAAM EURO DESIGN 70  
varustus..... KLAASPAKETT + ALUSPROFIIL  
Värv..... väljast **TAMM** / seest **TAMM**  
Klaas/täidis..... 4sel-12arg-4-16arg-4sel

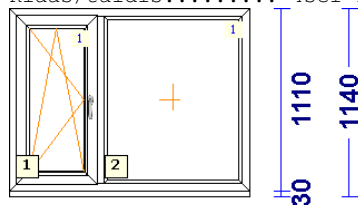

550 910

1460

\*\*\* AKNALE MEHHAANILINE VENTILATSIOONIKLAPP AINO \*\*\*

### a-4 - 1 Tk - maksumusega 200.00

Profiilisüsteem REHAU  
profiilid..... LENG / RAAM EURO SYNEGO 80 mm  
varustus..... KLAASPAKETT + ALUSPROFIIL  
Värv..... väljast **VALGE** / seest **VALGE**  
Klaas/täidis..... 4sel-16THa-4-18THa-4sel

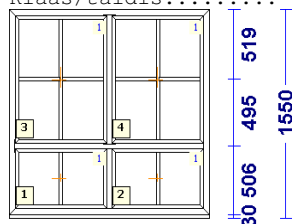

405 381 380 405

1570

- jätkub järgmisel lehel -



# AKNAKODA

KVALITEET JA KOGEMUSED

## RA-1 - 1 Tk - maksumusega 350.00

Profiilisüsteem REHAU

profiilid.....: LENG / RAAM **SYNEGO 80 mm**

varustus.....: KLAASPAKETT + ALUSPROFIIL

Värv.....: **Väljast VALGE / seest VALGE**

Klaas/täidis.....: 6 kar.sel-15arg-4-15arg-6 kar.sel

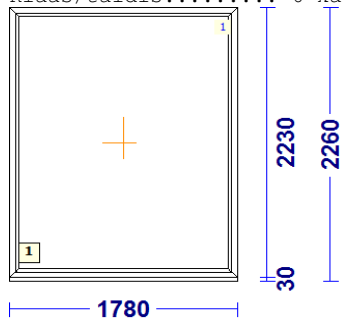

## a-7 - 1 Tk - maksumusega 180.00 (kokku 4 tk)

Profiilisüsteem REHAU

profiilid.....: LENG / RAAM **SYNEGO 80 mm**

varustus.....: KLAASPAKETT + ALUSPROFIIL

Värv.....: **Väljast tume tamm / seest VALGE**

Klaas/täidis.....: 4sel-16THa-4-18THa-4sel

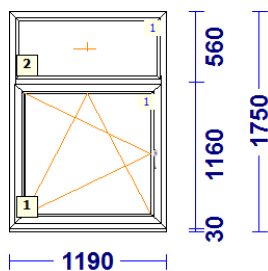

## a-8 - 1 Tk - maksumusega 180.00

Profiilisüsteem REHAU

profiilid.....: LENG / RAAM **SYNEGO 80 mm**

varustus.....: KLAASPAKETT + ALUSPROFIIL

Värv.....: **Väljast tume tamm / seest VALGE**

Klaas/täidis.....: 4sel-16THa-4-18THa-4sel

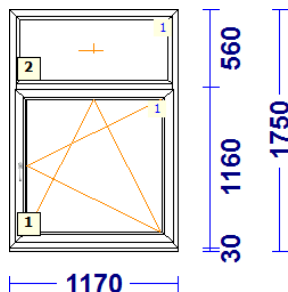

- jätkub järgmisel lehel-



# AKNAKODA

KVALITEET JA KOGEMUSED

## a-9 - 1 Tk - maksumusega 180.00 (kokku 4 tk)

Profiilisüsteem REHAU

profiilid..... LENG / RAAM SYNEGO 80 mm

varustus..... KLAASPAKETT + ALUSPROFIIL

Värv..... Väljast tume tamm / seest VALGE

Klaas/täidis..... 4sel-16THa-4-18THa-4sel

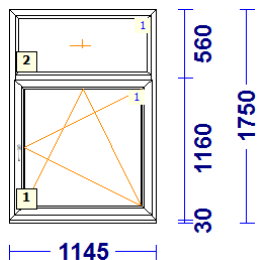

## a-10 - 1 Tk - maksumusega 130.00

Profiilisüsteem REHAU

profiilid..... LENG / RAAM SYNEGO 80 mm

varustus..... KLAASPAKETT + ALUSPROFIIL

Värv..... Väljast kuldne tamm / seest kuldne tamm

Klaas/täidis..... 4sel-16THa-4-18THa-4sel

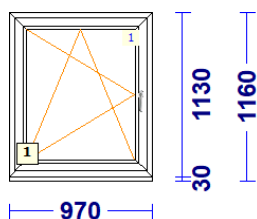

## a-11 - 1 Tk - maksumusega 105.00

Profiilisüsteem REHAU

profiilid..... LENG / RAAM EURO DESIGN 70

varustus..... KLAASPAKETT + ALUSPROFIIL

Värv..... Valge / Valge

Klaas/täidis..... 4-16arg-4sel

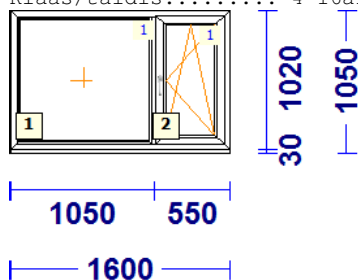

## a-12 - 1 Tk - maksumusega 40.00

Profiilisüsteem REHAU

profiilid..... LENG / RAAM EURO DESIGN 70

varustus..... KLAASPAKETT + ALUSPROFIIL

Värv..... Valge / Valge

Klaas/täidis..... 4-16arg-4sel

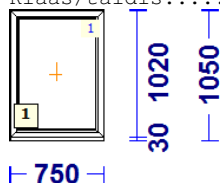

- jätkub järgmisel lehel -



# AKNAKODA

KVALITEET JA KOGEMUSED

## a-10 - 1 Tk - maksumusega 125.00 (kokku 2tk)

Profiilisüsteem REHAU

profiilid..... LENG / RAAM **SYNEGO 80 mm**

varustus..... KLAASPAKETT + ALUSPROFIIL

Värv..... **Väljast valge / seest valge**

Klaas/täidis..... 4sel-16THa-4-18THa-4sel

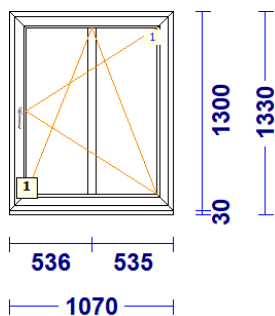

## RU-1 - 1 Tk - maksumusega 90.00

Profiilisüsteem REHAU

profiilid..... LENG / RAAM EURO SYNEGO 80 mm

varustus..... KLAASPAKETT + ALUSPROFIIL

Värv..... **Väljast VALGE / seest VALGE**

Klaas/täidis..... 4-16-4sel

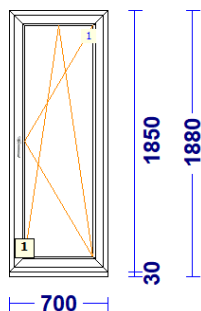

## RU-2 - 1 Tk - maksumusega 280.00

Profiilisüsteem REHAU

profiilid..... LENG / RAAM **SYNEGO 80 mm**

varustus..... KLAASPAKETT + ALUSPROFIIL

Värv..... **Väljast valge / seest valge**

Klaas/täidis..... 4sel-16THa-4-18THa-4sel

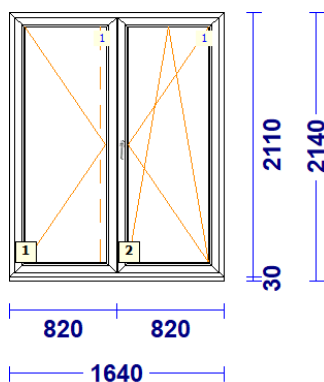

- jätkub järgmisel lehel-



# AKNAKODA

KVALITEET JA KOGEMUSED

## VU-1 (välisuks) - 1 Tk - maksumusega 600.00

Profiilisüsteem REHAU - vaade väljast ja avaneb väljapoole  
profiilid.....: LENG / RAAM EURO DESIGN 70  
varustus.....: KLAASPAKETT + ALUSPROFIIL  
Värv.....: **Väljast TUME TAMM / seest VALGE**  
Klaas/täidis.....: keskel klaaspakett 4 pronks -12arg-4sel / äärtas soojutatud kilp

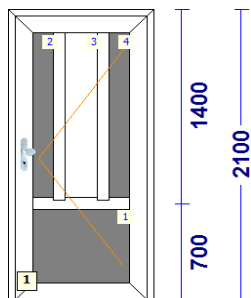

350 300 350  
1000

## Töö nr. 115806

### A-1 - 1 Tk - maksumusega 425.00 (kokku olemas 4 tk)

Profiilisüsteem REHAU  
profiilid.....: LENG / RAAM EURO DESIGN 70  
varustus.....: KLAASPAKETT + ALUSPROFIIL  
Värv.....: **Väljast MUST / seest VALGE**  
Klaas/täidis.....: 4sel-12arg-4-16arg-4sel  
Dekoratiivvliist 26mm klaasil

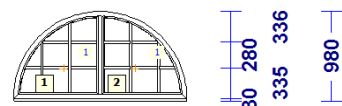

300 330 304  
1 330 300 1  
304  
1870

### A-14 - 1 Tk - maksumusega 160.00

Profiilisüsteem REHAU  
profiilid.....: LENG / RAAM EURO DESIGN 70  
varustus.....: KLAASPAKETT + ALUSPROFIIL  
Värv.....: **Väljast MUST / seest VALGE**  
Klaas/täidis.....: 4sel-12arg-4-16arg-4sel  
Dekoratiivvliist 26mm klaasil

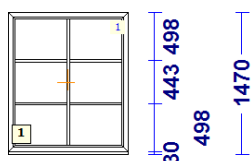

615 615  
1230

- jätkub järgmisel lehel -



# AKNAKODA

KVALITEET JA KOGEMUSED

## A-112 - 1 Tk - maksumusega 120.00

Profiilisüsteem REHAU

profiilid..... LENG / RAAM EURO DESIGN 70  
varustus..... KLAASPAKETT + ALUSPROFIIL  
Värv..... **Väljast MUST / seest VALGE**  
Klaas/täidis..... 4sel-12arg-4-16arg-4sel  
Dekoratiivliist 26mm klaasil

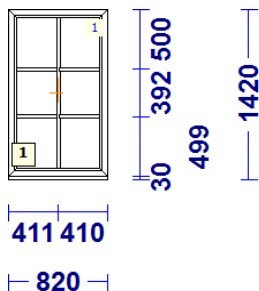

## A-141 - 1 Tk - maksumusega 125.00

Profiilisüsteem REHAU

profiilid..... LENG / RAAM EURO DESIGN 70  
varustus..... KLAASPAKETT + ALUSPROFIIL  
Värv..... **Väljast MUST / seest VALGE**  
Klaas/täidis..... 4sel-12arg-4-16arg-4sel  
Dekoratiivliist 26mm klaasil

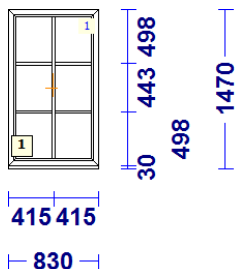

## PUITAKNAD

### A-1 - 1 Tk - maksumusega 250 EUR

Profiilisüsteem REHAU

profiilid..... LENG / RAAM - 78 mm  
varustus..... KLAASPAKETT  
Värv..... **VALGE**  
Klaas/täidis..... 4sel-14arg-4-14arg-4sel

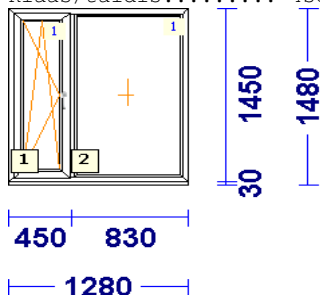

- jätkub järgmisel lehel-



# AKNAKODA

KVALITEET JA KOGEMUSED

## A-2 - 1 Tk - maksumusega 250 EUR (kokku 3 tk)

Profiilisüsteem REHAU

profiilid.....: LENG / RAAM - 78 mm

varustus.....: KLAASPAKETT

Värv.....: **VALGE**

Klaas/täidis.....: 4sel-14arg-4-14arg-4sel

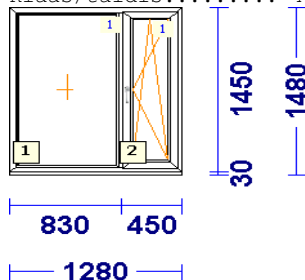

## Klaaspaketid

Kõik alljärgnevad  
klaaspaketid on müügis 10  
eur / tk.

1406 * 532	3k - 40mm	2 tk
1066 * 625	3k - 40mm	1 tk
1864 * 454	3k - 40mm	1 tk
1569 * 619	3k - 40mm	1 tk
1798 * 609	3k - 40mm	1 tk
563 * 1781	2k - 24mm	1 tk
466 * 1344	2k - 24mm	1 tk
569 * 1016	2k - 24mm	1 tk
628 * 1959	2k - 24mm	1 tk
399 * 1426	2k - 24mm	1 tk
483 * 1914	2k - 24mm	1 tk
520 * 1914	2k - 24mm	1 tk
677 * 1302	2k - 24mm	1 tk
1286 * 1246	2k - 24mm	1 tk
454 * 1864	2k - 24mm	1 tk
579 * 1076	2k - 24mm	1 tk
674 * 1069	2k - 24mm	1 tk
776 * 1056	2k - 24mm	1 tk